

MÄRKUSED:

1. Projekteeritud liinirajatise paigaldussügavus peab olema min. 0,7m maapinnast, ristumisel kõnni- ja sõiduteega min. 1,0m. Riigitee alusel maal paigaldussügavus minimaalselt 1m, riigimaanteedega ristumisel ning mahasõitudel minimaalselt 1.5m.
2. Ristumisel riigitee alusel maal (riigimaanteed ning mahasõitudel) paigaldada kaabel kaitsetorusse A-tugevusklass (1250N), mujal ristumised sõiduteedega kasutada A-tugevusklass (750N) ning mujal kinnistutele viivatel mahasõitudel kaitsetoru 450N
3. Kaablireervid katastriüksuse piiril ja lõikumiskohad vee- ja kanalisatsioonitrassiga tähistada elektroonilise markerpalliga.
4. Peale kaevetööd ja kaabli paigaldamist taastada rikutud haljasmaa ja teekatted olemasoleval tasemel.
5. Puude ja põõsaste kasvutsoonis (võra projektsioon maapinnal) teha kaevetööd käsitsi. Kasvavate puude tugijuuri kaevetööde käigus mitte vigastada ega läbi lõigata.

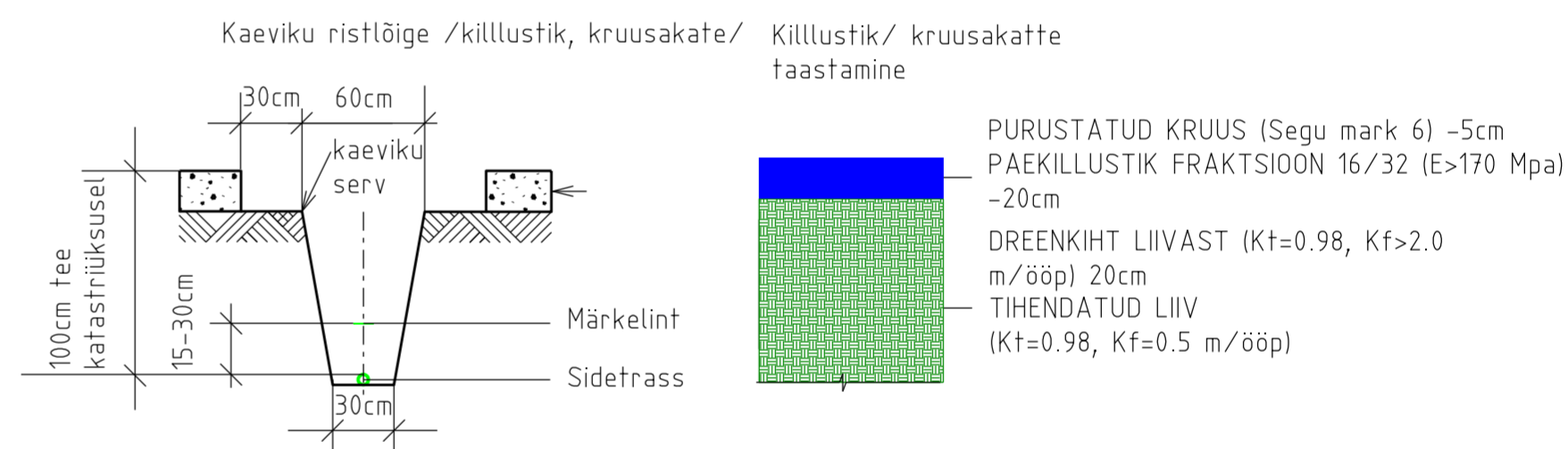

TINGMÄRGID



Projekteeritud mikrotorustik/sidekanal
 Projekteeritud kaitsetoru
 Markerpall
 Projekteeritud sidekapp
 Ol.ol. sidetrass
 Lahtine kaevis/ Taastus
 Ol.ol. sidekaev

MIKROTORUSTIK KRAAVI PÕHJAS

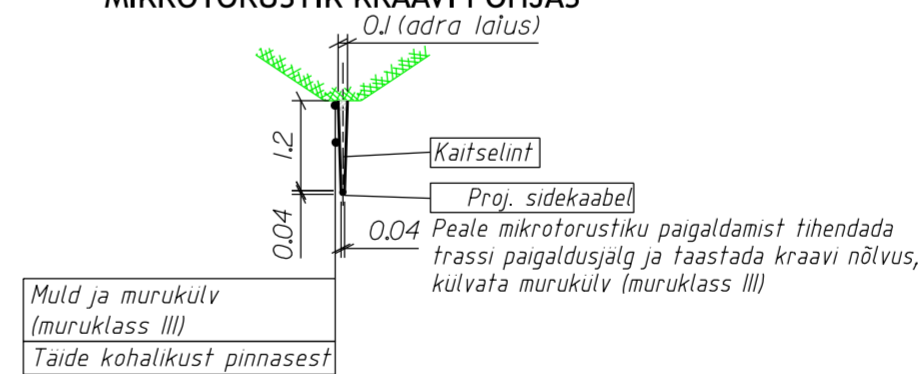

KAEVIK PAIGALDUS KAABLIADRAGA LOODUSLIK HALJASTUS

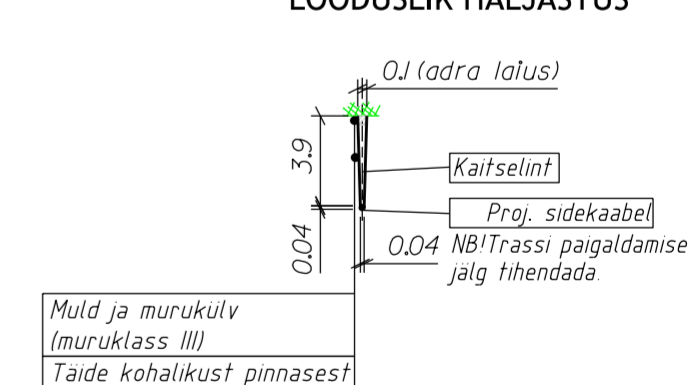

Kaeviku ristlõige haljasalal

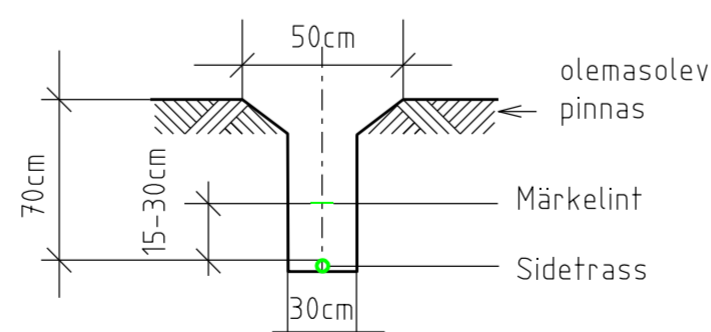

Muru taastamine

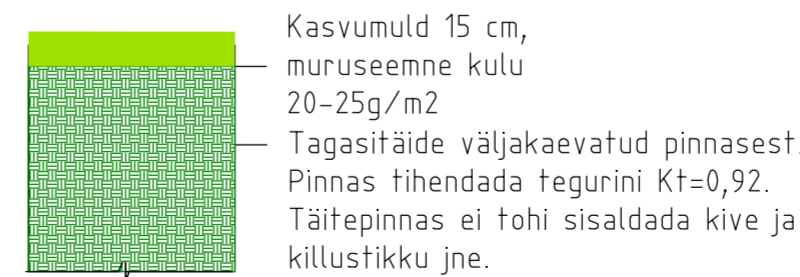

TINGMÄRGID

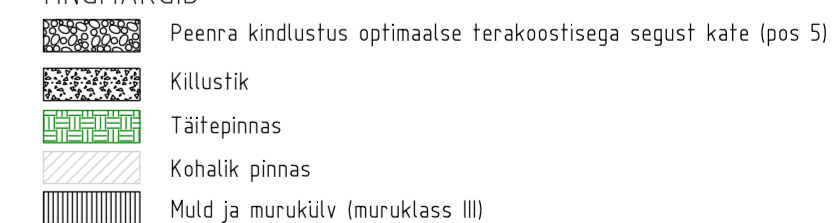

Tartu maakond Reg.nr: 14296004 Tel. 5177752	Objekt: Õvi sidevõrk	Kuup.	Koostas:	Kinnitas:	Projekti nr. FP-1151		
	Joonis: Sidetrassi plaan	11.07.24	L.Toomet	R.Raid			
	Address: Tartu maakond, Tartu vald, Õvi küla				1:500	Joonis 1	Leht 1/8

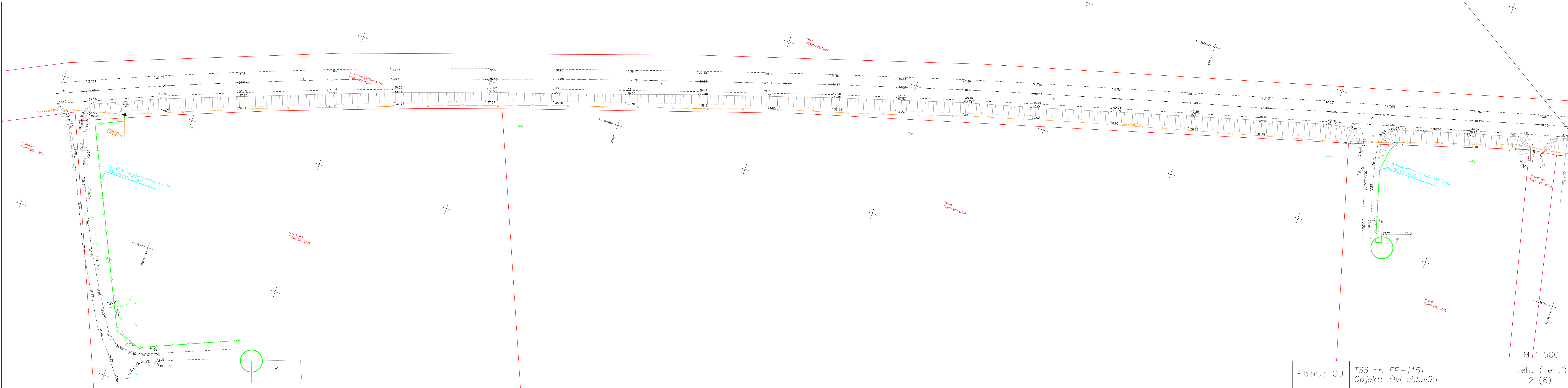

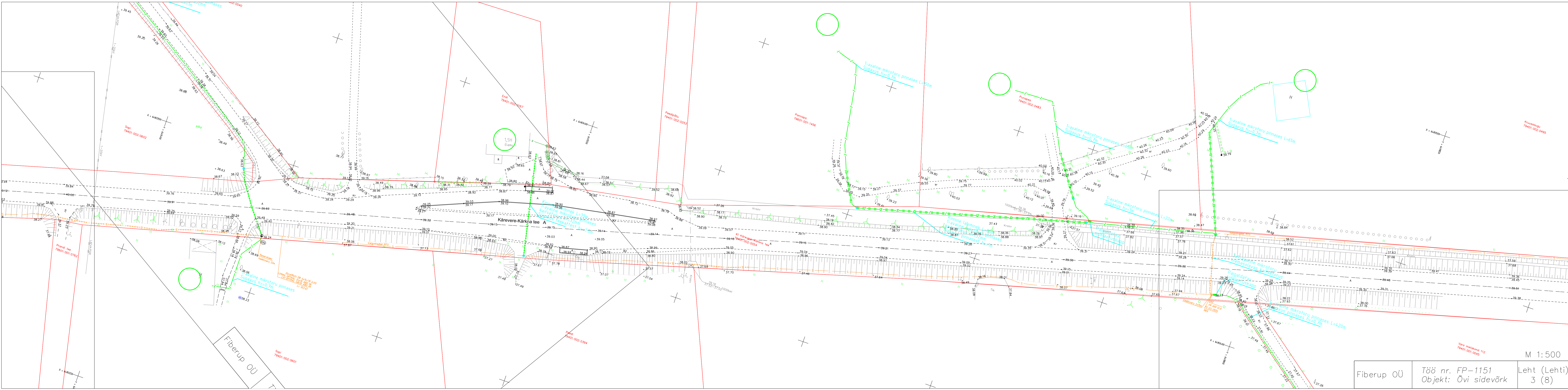

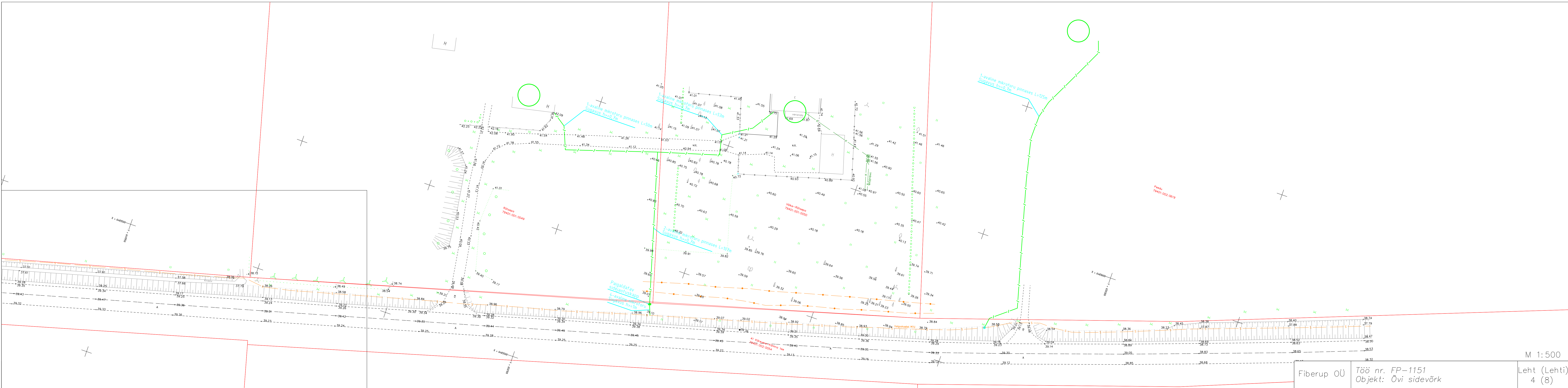

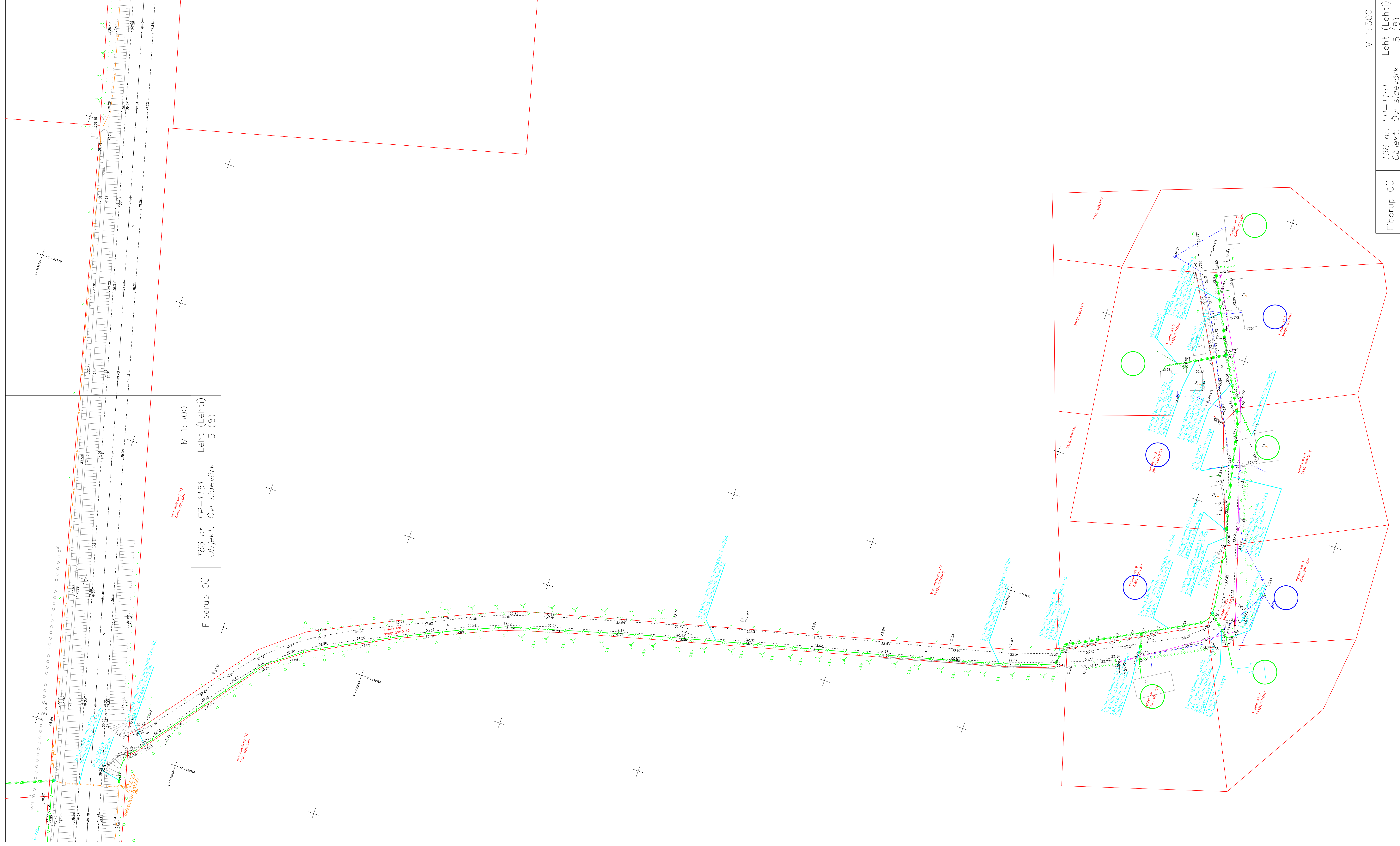

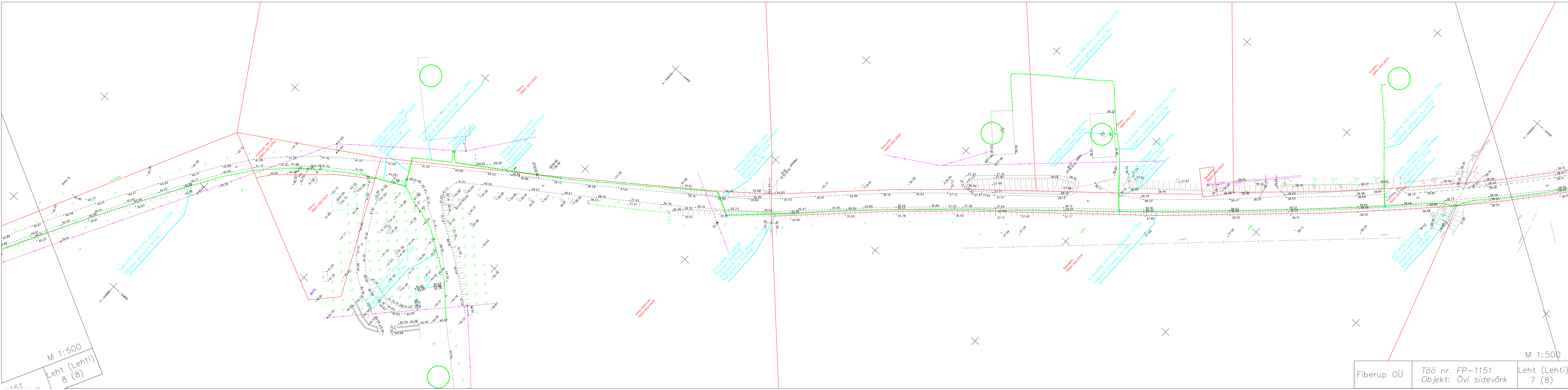

M 1:500
Leht (Lehti)
8 (8)

Fiberup OÜ	Töö nr. FP-1151 Objekt: Õvi sidevõrk	Leht (Lehti) 7 (8)
------------	---	-----------------------

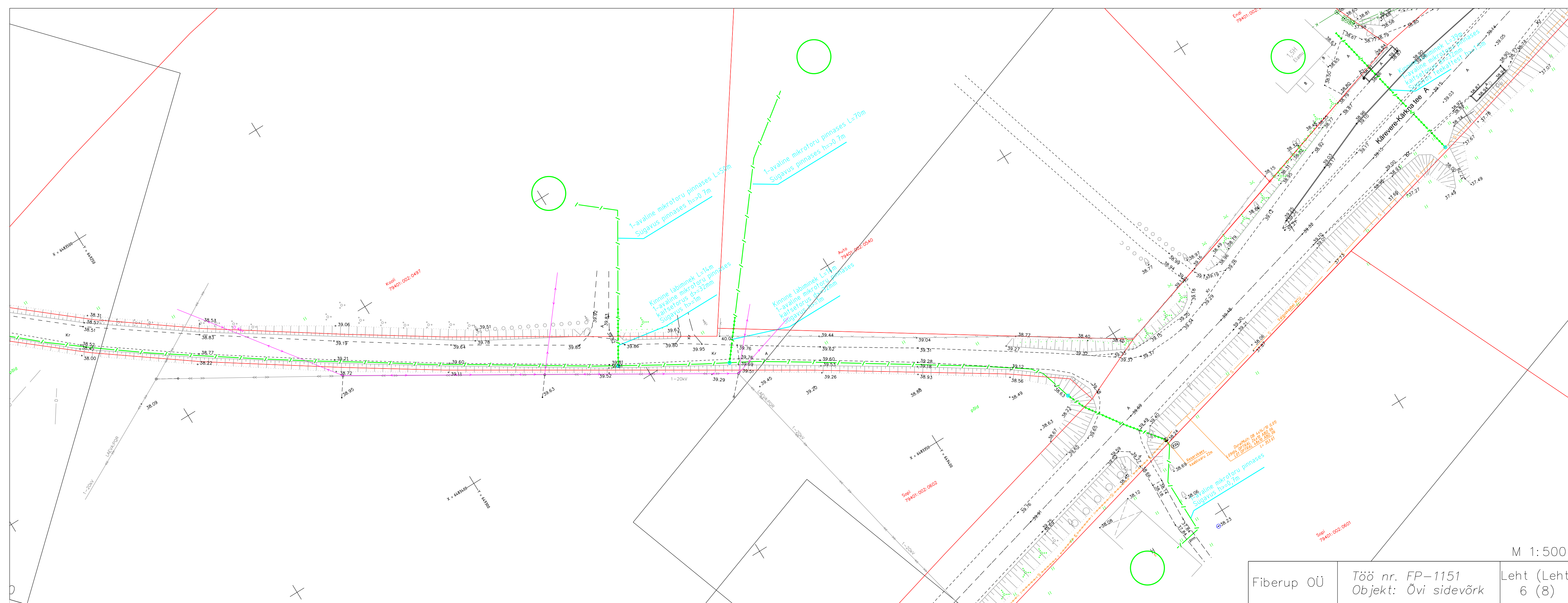

M 1:500

Fiberup OÜ	Töö nr. FP-1151	Leht (Lehti)
	Objekt: Övi sidevõrk	6 (8)

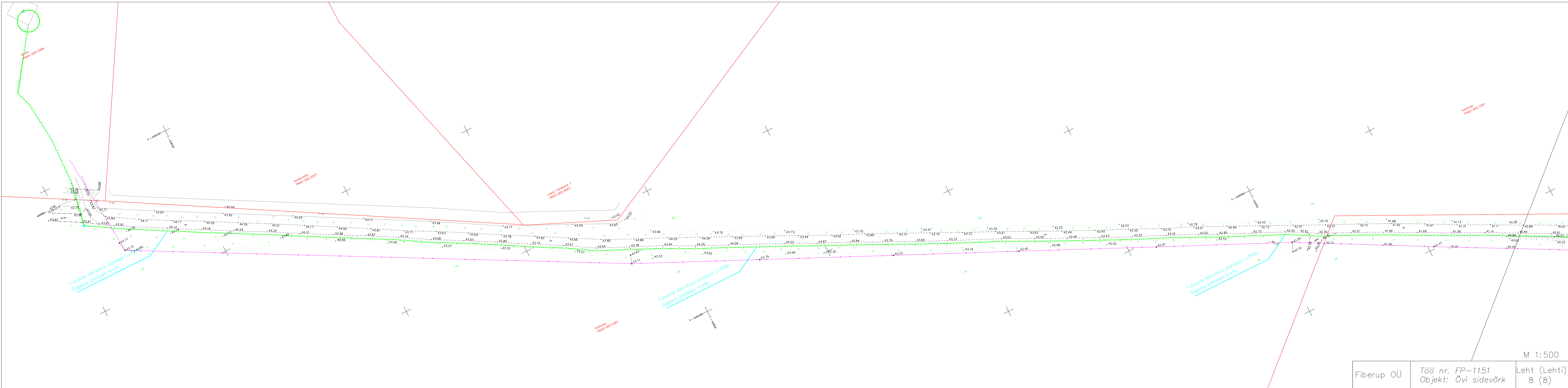

Fiberup OÜ	Töö nr. FP-1151 Objekt: Övi sidevõrk	M 1:500 Leht (Lehti) 8 (8)
------------	---	----------------------------------