

Nr.	Muudatus	Muutja	Kontrollis	Kuupäev
1		Tarmo Vaalu	Tarmo Vaalu	
 KLM Projekt OÜ Sepise tn 1, Tallinn, Harju maakond tel. 514 4725 info@klmprojekt.ee reg. kood: 11074214 MTR nr: EEP001781		Tellija: Arhitektuuribüroo Korrus OÜ Projekti nimetus: VÄLISVEEVARUSTUS, Harju maakond, Kiili vald, Sookaera küla, Põldmäe tee kinnistud Adress: Harju maakond, Kiili vald, Sookaera küla, Põldmäe tee		
	Nimi	Allkiri	Kuupäev	
Kinnitas:	K. Laurits	/digiallkiri/	10.10.2024	Joonise:
Kontrollis:	T. Vaalu	/digiallkiri/	10.10.2024	Välisveevarustuse TORUSTIKU SÕLMEDE SKEEMID (peatorustik)
Koostas:	T. Vaalu	/digiallkiri/	10.10.2024	Joonise nr.:
Fail / Kuupäev:		0424-1_PP_VK-4-01_v01_Asendiplaan.dwg /	10.10.2024	7. Sõlm 1
	Mõõtkava:	Eriosa:	Staadium:	Projekti nr.:
	SKEEM	VKV	PP	0424-1

TTVM-2 ühendus

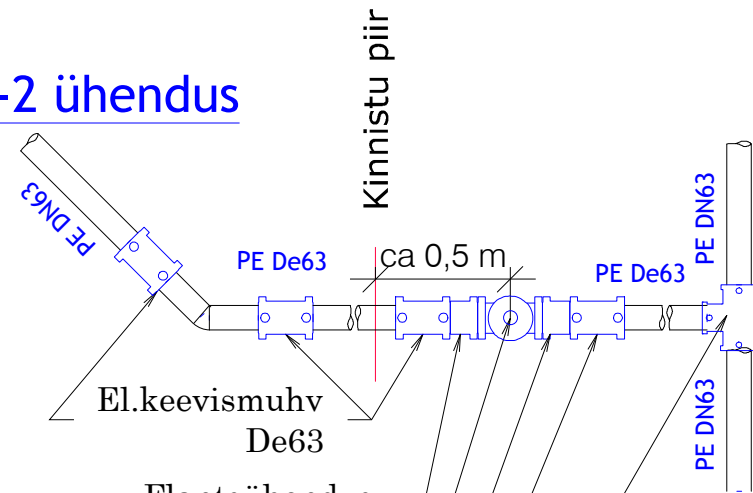

- El.keevismuhv De63
- Flantsühendus De63 siibriga d50
- Sulgesiiber DN50 maakraanina
- Flantsühendus De63 siibriga d50
- El.keevismuhv De63
- El.keeviskolmik 3xDe63

Sõlm V1-14

Sõlm V1-10

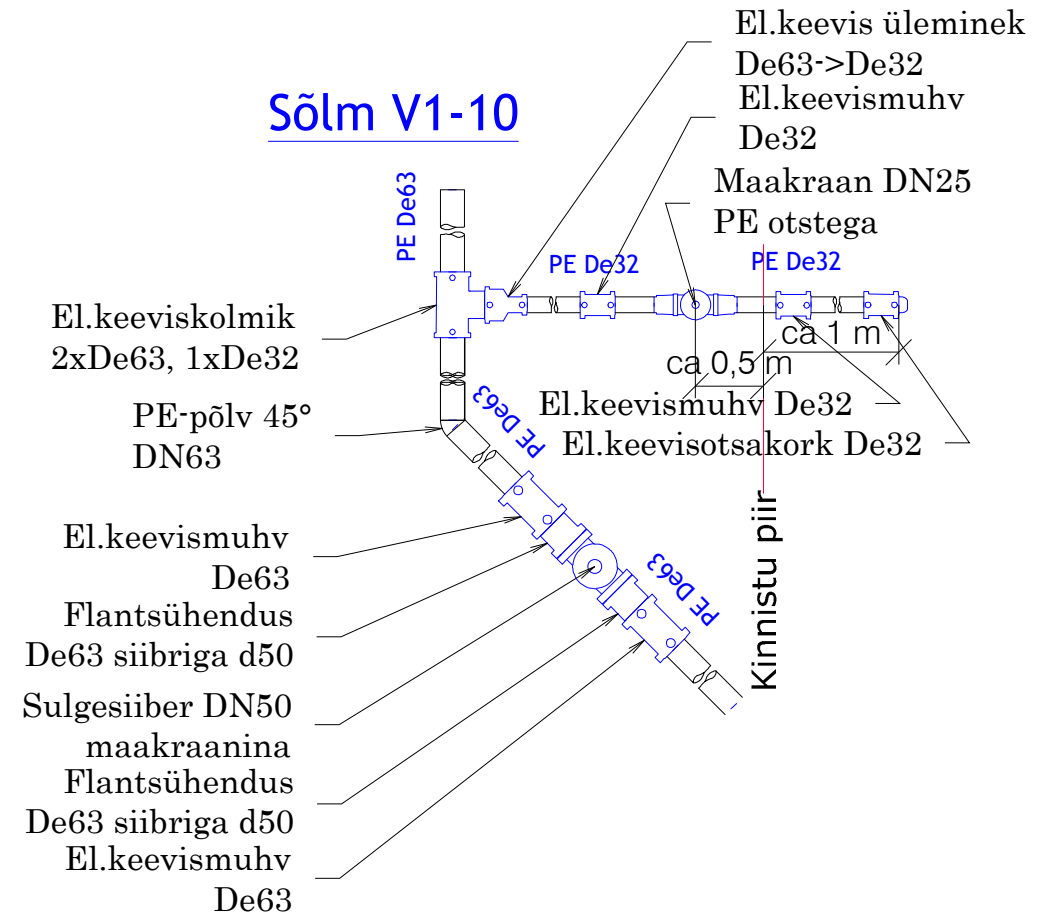

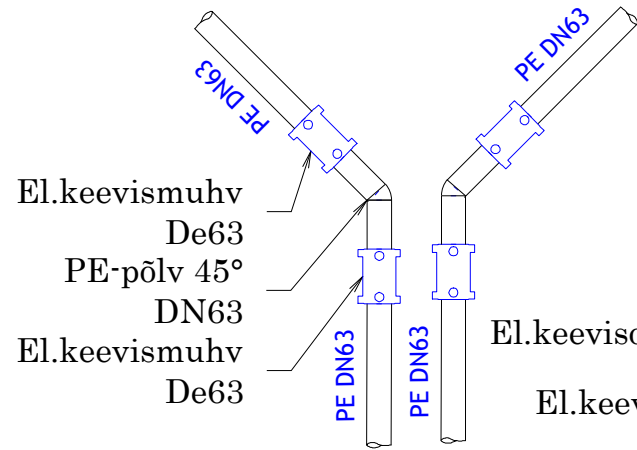

Sõlm V1-5B ja V1-5A

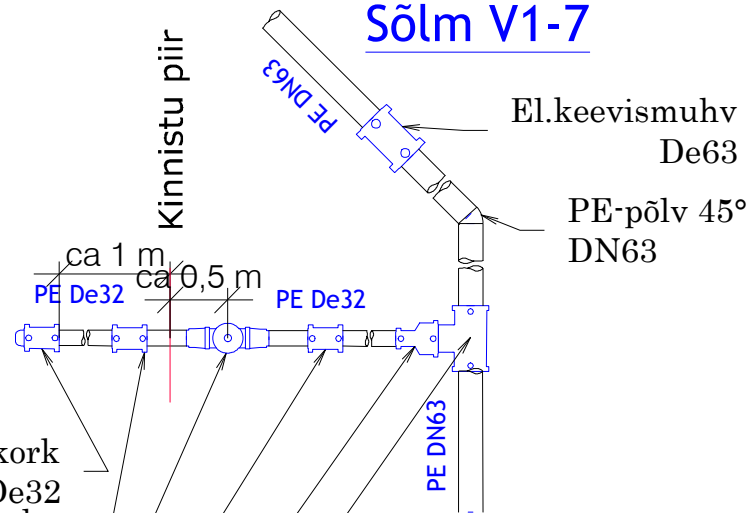

- El.keevismuhv De63
- PE-põlv 45° DN63
- El.keevismuhv De63
- El.keevisotsakork De32
- El.keevismuhv De32
- Maakraan DN25
- PE otstega
- El.keevismuhv De32
- El.keevisüleminek De63->De32
- El.keeviskolmik 2xDe63, 1xDe32

Sõlm V1-7



Nr.	Muudatus	Muutja	Kontrollis	Kuupäev
1		Tarmo Vaalu	Tarmo Vaalu	
 KLM Projekt OÜ Sepise tn 1, Tallinn, Harju maakond tel. 514 4725 info@klmprojekt.ee reg. kood: 11074214 MTR nr: EEP001781		Tellija: Arhitektuuribüroo Korrus OÜ Projekti nimetus: VÄLISVEEVARUSTUS, Harju maakond, Kiili vald, Sookaera küla, Põldmäe tee kinnistud Adress: Harju maakond, Kiili vald, Sookaera küla, Põldmäe tee		
		Nimi	Allkiri	Kuupäev
Kinnitas:	K. Laurits	/digiallkiri/		10.10.2024
Kontrollis:	T. Vaalu	/digiallkiri/		10.10.2024
Koostas:	T. Vaalu	/digiallkiri/		10.10.2024
Fail / Kuupäev:	0424-1_PP_VK-4-01_v01_Asendiplaan.dwg / 10.10.2024			
Joonise nr.: 7. Sõlm 3		Mõõtkava: SKEEM	Eriosa: VKV	Stadium: PP
Projekti nr.: 0424-1				

Sõlm V1-11

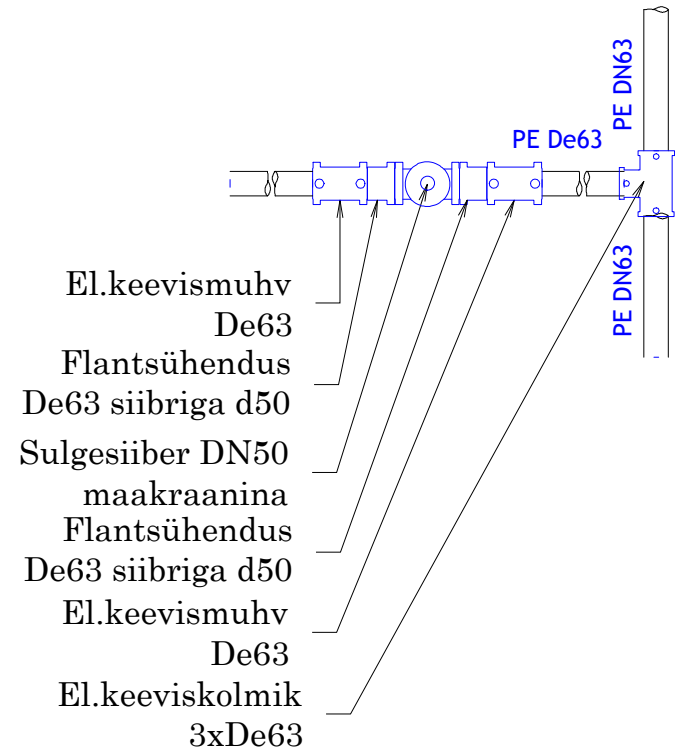

TTVM-1 ühendus

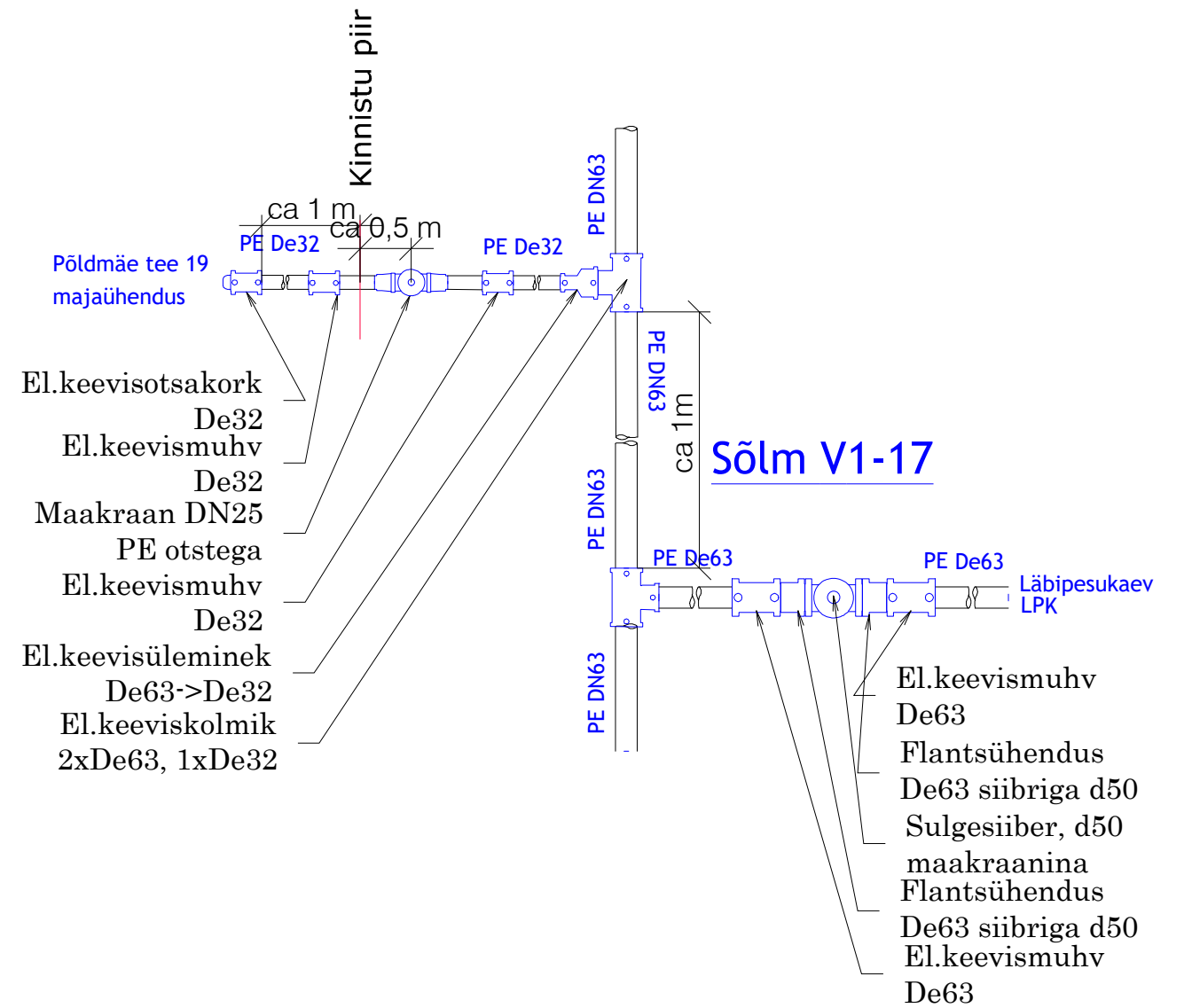
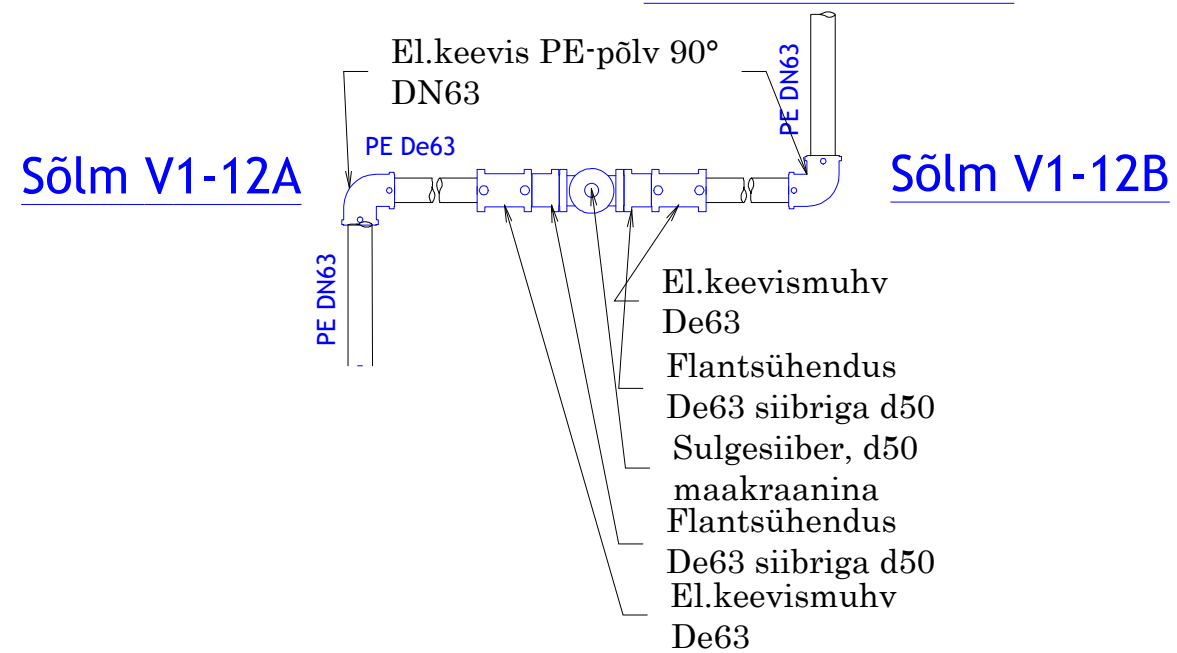

Nr.	Muudatus	Muutja	Kontrollis	Kuupäev	
1		Tarmo Vaalu	Tarmo Vaalu		
 KLM Projekt OÜ Sepise tn 1, Tallinn, Harju maakond tel. 514 4725 info@klmprojekt.ee reg. kood: 11074214 MTR nr: EEP001781		Tellija: Arhitektuurbüroo Korrus OÜ Projekti nimetus: VÄLISVEEVARUSTUS, Harju maakond, Kiili vald, Sookaera küla, Põldmäe tee kinnistud Adress: Harju maakond, Kiili vald, Sookaera küla, Põldmäe tee			
Kinnitas:	K. Laurits	/digiallkiri/	10.10.2024	Joonis:	Välisveevarustuse TORUSTIKU SÕLMEDE SKEEMID (parem haru)
Kontrollis:	T. Vaalu	/digiallkiri/	10.10.2024	Joonise nr.:	7. Sõlm 4
Koostas:	T. Vaalu	/digiallkiri/	10.10.2024	Mõõtkava:	SKEEM
Fail / Kuupäev: 0424-1_PP_VK-4-01_v01_Asendiplaan.dwg / 10.10.2024		Eriosa:	VKV	Stadium:	PP
				Projekti nr.:	0424-1